

A close-up photograph of an open electrical enclosure. The enclosure is light-colored, possibly white or light grey, and is shown from a low angle. The interior is dark, and a blue component, likely a terminal block or a switch, is visible. The background is a bright blue with a bokeh effect. A white diagonal line runs across the right side of the image, separating the photograph from the text area.

RETTBOX® ONE

GUIDE UTILISATEUR

SOMMAIRE

RETTBOX® ONE DESCRIPTION GÉNÉRALE	P. 3
DIMENSIONS ET ÉTAPES D'INSTALLATION	P. 5
DIAGRAMME DE CONNEXION RETTBOX® ONE	P. 5
DIAGRAMME DE CÂBLAGE RETTBOX® ONE 20 A	P. 6
DIAGRAMME DE CÂBLAGE RETTBOX® ONE AIR 20 A.....	P. 7
DIAGRAMME DE CÂBLAGE RETTBOX® ONE 32 A	P. 8
DIAGRAMME DE CÂBLAGE RETTBOX® ONE AIR 32 A.....	P. 9
OPTIONS	P.10
PIÈCES DE RECHANGE RETTBOX® ONE 20 A	P. 12
PIÈCES DE RECHANGE RETTBOX® ONE AIR 20 A...P.	13
PIÈCES DE RECHANGE RETTBOX® ONE 32 A & RETTBOX® ONE AIR 32 A ..P.	14



RETTBOX® ONE

DECONTACTOR™ À ÉJECTION ÉLECTROMÉCANIQUE



20 A/32 A

440 V
U MAXI

- ▶ Pour tous types de véhicules de secours
- ▶ DECONTACTOR™ pour alimentation en courant à éjection sécurisée/automatique RETTBOX® ONE ou alimentation en courant avec air comprimé RETTBOX® ONE AIR
- ▶ Boîtier inox AISI 316 L équipé de bobine électromagnétique (12 V DC - 24 V DC)
- ▶ Déclenchement automatique au démarrage du véhicule
- ▶ Connecteur à 5 contacts pour fonction antidémarrage
- ▶ Voyant présence tension
- ▶ RETTBOX® ONE AIR : alimentation en air comprimé jusqu'à 13 bar
- ▶ Plus de 10 000 manœuvres testées (20 A)

CARACTÉRISTIQUES ESSENTIELLES

	RETTBOX® ONE (20 A)	RETTBOX® ONE AIR (20 A)	RETTBOX® ONE (32 A)	RETTBOX® ONE AIR (32 A)
Façade	inox	inox	inox	inox
Boîtier	polyamide chargé fibre de verre	polyamide chargé fibre de verre	inox	inox
Protection (trappe fermée)	IP55	IP55	IP55	IP55
Prise mobile à fermeture automatique	IP55	IP55	IP55	IP55
Dimensions façade (LxH) en mm	114 x 184	114 x 184	132 x 188	132 x 188
Dimensions de découpe de la carrosserie (LxHxP) en mm	83 x 163 x 94	83 x 163 x 94	103 x 173 x 145	103 x 173 x 145
Câble prise mobile fourni	4 m	4 m*	4 m	4 m*
Contacts auxiliaires en option	2 aux	non	3 aux	3 aux
Poids (hors prise mobile)	1 200 g	1 200 g	3 200 g	3 200 g
Connecteur intégré	20A	20A	32A	32A
Passage pour air comprimé	non	jusqu'à 13 bars	non	jusqu'à 13 bars
Type de câble	souple	souple	souple	souple

[1] Avec conduit d'air comprimé

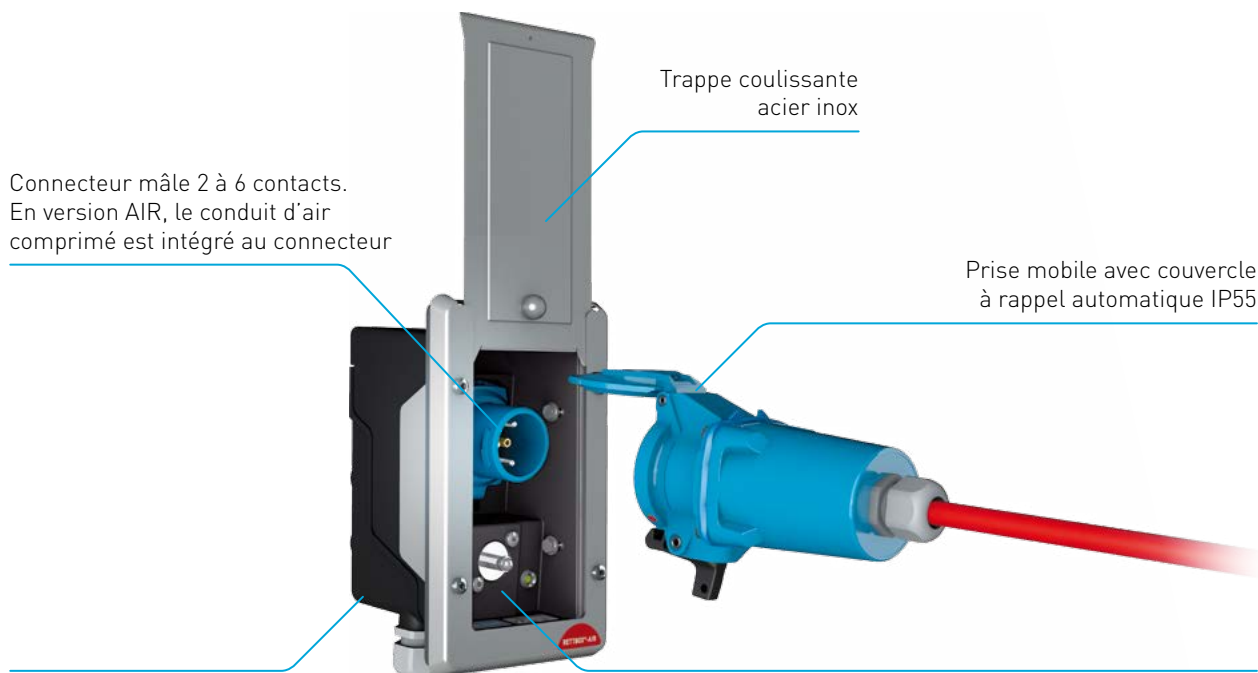

RETTBOX® ONE 20 A : boîtier en poly
RETTBOX® ONE 32 A : boîtier en inox AISI 316L

Bobine électromagnétique 12 V ou 24 V pour éjection de la prise au démarrage

INFOS +

ÉJECTION AUTOMATIQUE AU DÉMARRAGE DU VÉHICULE

- 1 Le boîtier est directement relié au système électrique du véhicule.
- 2 En cas de démarrage, la prise est automatiquement éjectée et la trappe coulissante se ferme.
- 3 Les personnes et le matériel sont ainsi protégés.

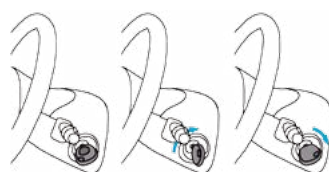

Arrêt ou contact
= charge

Démarrage
= éjection



1

2

3

= protection

DIMENSIONS ET ÉTAPES D'INSTALLATION

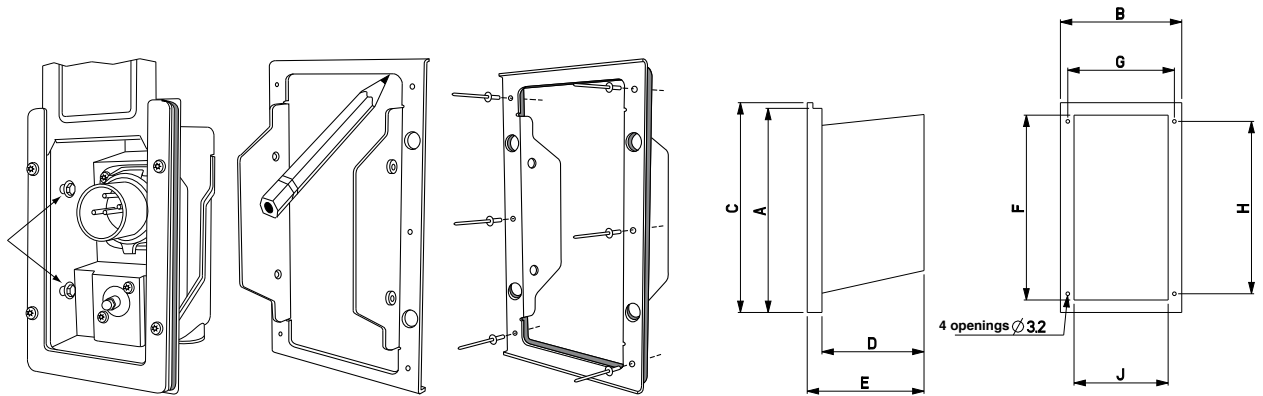

	A	B	C	D	E	F	G	H	J
RETTBOX® ONE 20 A	184	114	184	89	114	163	94	152	83
RETTBOX® ONE AIR 20 A	184	114	184	89	114	163	94	152	83
RETTBOX® ONE 32 A	188	132	197	140	151	173	116	169	103
RETTBOX® ONE AIR 32 A	188	132	197	140	151	173	116	169	103

DIAGRAMME TYPE DE CONNEXION RETTBOX® ONE





DIAGRAMME DE CÂBLAGE RETTBOX® ONE 20 A



230 V

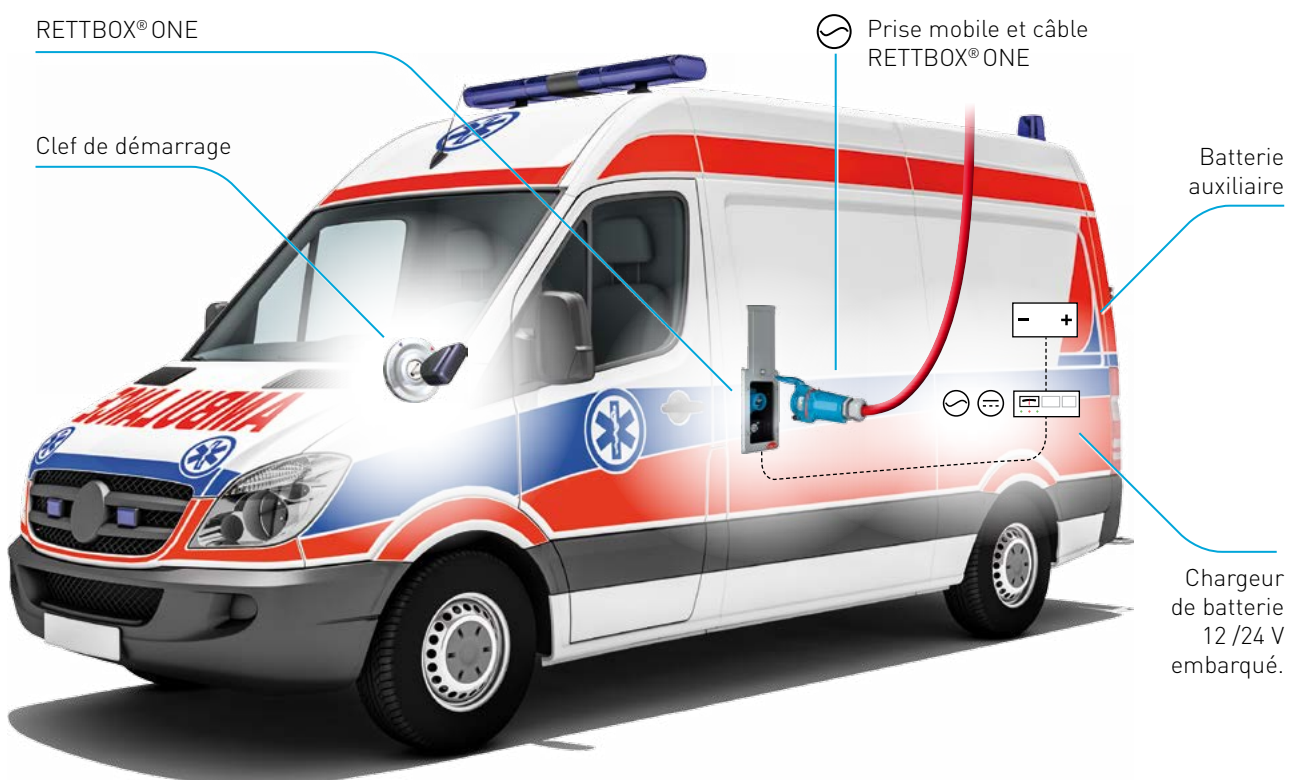
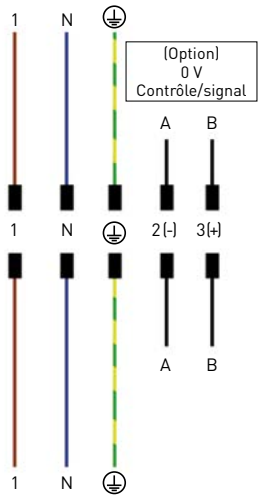

12/24 V

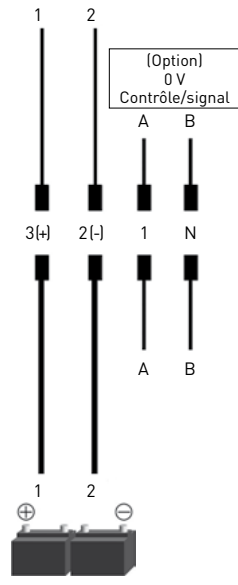

**RETTBOX® ONE
20 A/230 V**

**RETTBOX® ONE
20 A 12/24 V**

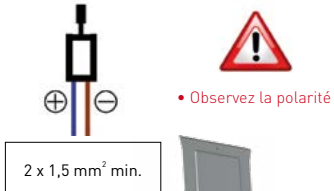

2 x 1,5 mm² min.



Dans un souci de standardisation, le codage couleurs de l'éjection électrique (aimant) est :
BLEU = PLUS (+), MARRON = MOINS (-).
Assurez-vous d'observer la polarité, de sorte que la diode à roue libre ne soit pas endommagée.

DIAGRAMME DE CÂBLAGE RETTBOX® ONE AIR 20 A



230 V

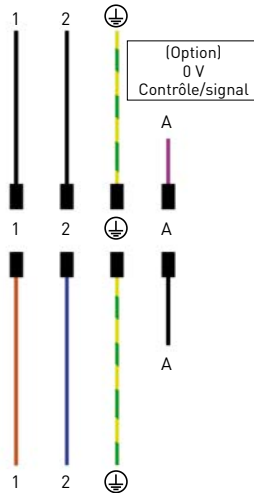

**RETTBOX® ONE AIR
20 A/230 V**

12/24 V

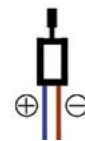
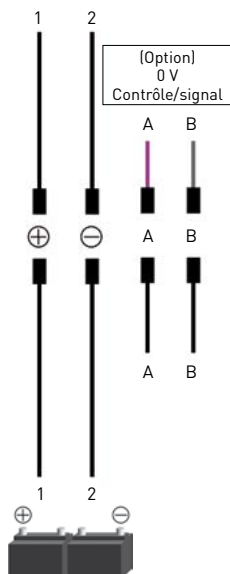

• Observez la polarité

2 x 1,5 mm² min.



Dans un souci de standardisation, le codage couleurs de l'éjection électrique (aimant) est :

BLEU = PLUS (+), MARRON = MOINS (-).

Assurez-vous d'observer la polarité, de sorte que la diode à roue libre ne soit pas endommagée.

**RETTBOX® ONE AIR
20 A/24 V**



DIAGRAMME DE CÂBLAGE RETTBOX® ONE 32 A

400 V

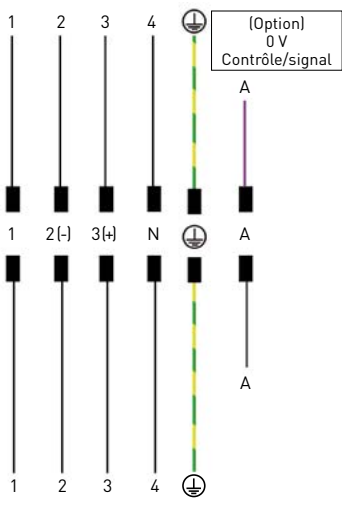

**RETTBOX® ONE
32 A/400 V**

230 V

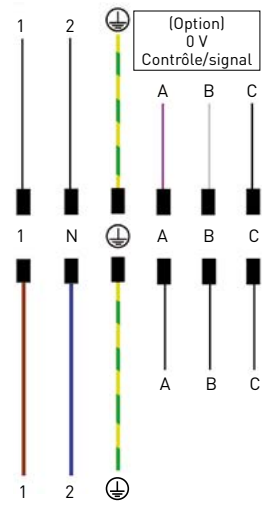

**RETTBOX® ONE
32 A/230 V**

24 V

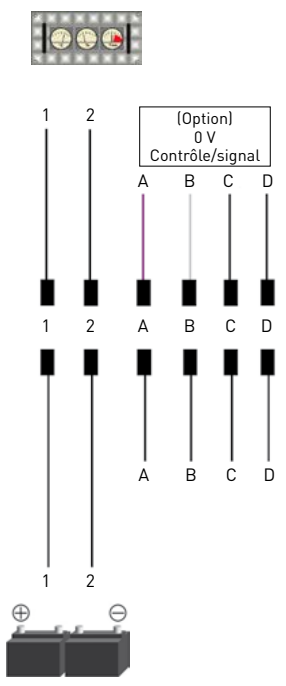

**RETTBOX® ONE
32 A/24 V**



! Dans un souci de standardisation, le codage couleurs de l'éjection électrique (aimant) est :
BLEU = PLUS (+), MARRON = MOINS (-).
 Assurez-vous d'observer la polarité, de sorte que la diode à roue libre ne soit pas endommagée.

DIAGRAMME DE CÂBLAGE RETTBOX® ONE AIR 32 A

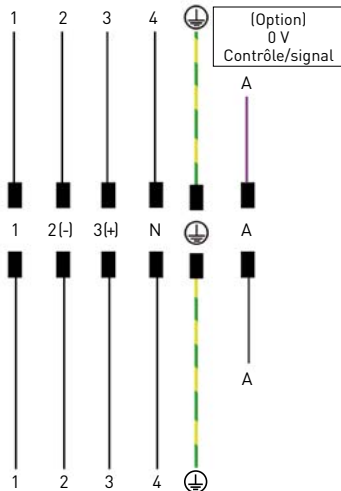

**RETTBOX® ONE AIR
32 A/400 V**

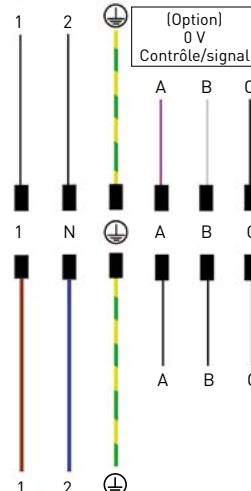

**RETTBOX® ONE AIR
32 A/230 V**

24 V

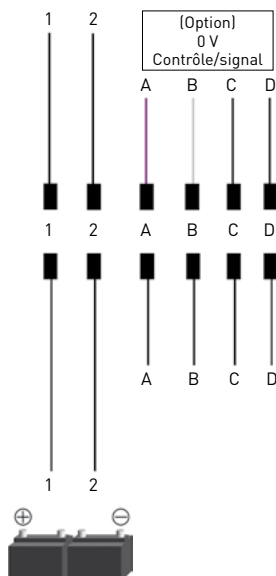

**RETTBOX® ONE AIR
32 A/24 V**

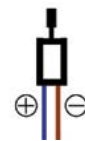

• Observez la polarité

2 x 1,5 mm² min.



Dans un souci de standardisation, le codage couleurs de l'éjection électrique (aimant) est :

BLEU = PLUS (+), MARRON = MOINS (-).

Assurez-vous d'observer la polarité, de sorte que la diode à roue libre ne soit pas endommagée.



OPTIONS

DISPOSITIF DE SUSPENSION AU PLAFOND RÉFÉRENCES



(M20) RETTBOX® ONE 20 A	611AHUTRRRL
(M25) RETTBOX® ONE AIR 20 A	611AHUTAAAL
(M32) RETTBOX® ONE AIR 32 A	381AHUTAAAL

BOITIER DE MONTAGE ANNEXE RÉFÉRENCES



RETTBOX® ONE/RETTBOX® ONE AIR	611AAUFBAUA1H
-------------------------------	---------------

KIT DE RACCORDEMENT POUR PRISE MOBILE RÉFÉRENCES



RETTBOX® ONE AIR	611AABZ
------------------	---------

CÂBLE ADAPTATEUR RÉFÉRENCES



Câble adaptateur RETTBOX® ONE 2 m CEE 230V ...Plus sur demande	6113015RK2041
---	---------------

RETTBOX® ONE AIR COMPRIMÉ CONDAMNÉ RÉFÉRENCES



	611AZUU
--	---------

TRAPPE COULISSANTE PEINTE RÉFÉRENCES



Rouge feu RAL 3000, autres couleurs sur demande.	661ATUER
--	----------





PIÈCES DE RECHANGE RETTBOX® ONE 20 A

RETTBOX® ONE 20 A, SOCLE DE CONNECTEUR



		RÉFÉRENCES
220 - 250 V AC	1P+N+E	6118015RRR
220 - 250 V AC	1P+N+E+2 aux.	6118175RRR
24 V DC	2P DC	6118089RRR
12 V DC	2P DC	6118059RRR

AIMANT POUR RETTBOX® ONE 20 A

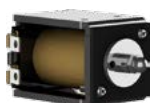

12 V	611AMAGR12
24 V	611AMAGR24

CONTACT DE FICHE



611A011

PRISE MOBILE RETTBOX® ONE 20 A SANS CÂBLE



220 - 250 V AC	1P+N+E	6113015RRR
220 - 250 V AC	1P+N+E+2 aux.	6113175RRR
24 V DC	2P DC	6113089RRR
12 V DC	2P DC	6113059RRR

SOCLE DE PRISE DE RETTBOX® ONE 20 A



220 - 250 V AC	1P+N+E	6114015RRR
220 - 250 V AC	1P+N+E+2 aux.	6114175RRR
24 V DC	2P DC	6114089RRR
12 V DC	2P DC	6114059RRR

POIGNÉE POUR PRISE MOBILE RETTBOX® ONE 20 A



Poly	511P0D18
------	----------

CORDON DE SÉPARATION MANUELLE (PRISE MOBILE)

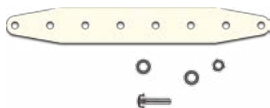

611AZIE

CONTACT DE SOCLE



611A021

PIÈCES DE RECHANGE RETTBOX® ONE AIR 20 A

RETTBOX® ONE AIR 20 A, SOCLE DE CONNECTEUR			RÉFÉRENCES
	220 - 250 V AC	1P+N+E accès par le bas	6118015AAAU
	220 - 250 V AC	1P+N+E accès par derrière	6118015AAAH
	220 - 250 V AC	1P+N+E+1 aux. accès par le bas	6118215AAAU
	220 - 250 V AC	1P+N+E+1 aux. accès par derrière	6118215AAAH
	24 V DC	2P DC accès par le bas	6118089AAAU
	24 V DC	2P DC accès par derrière	6118089AAAH
	24 V DC	2P+2 aux. DC accès par le bas	6118159AAAU
	24 V DC	2P+2 aux. DC accès par derrière	6118159AAAH
	12 V DC	2P DC accès par le bas	6118059AAAU
	12 V DC	2P DC accès par derrière	6118059AAAH
AIMANT POUR RETTBOX® ONE AIR 20 A			
	24 V		611AMAGR24
	12 V		611AMAGR12
TIGE D'AIR COMPRIMÉ POUR RETTBOX® ONE AIR 20 A			611ASTI
			
COUPLEUR DROIT DE FICHE À AIR COMPRIMÉ POUR RETTBOX® ONE AIR 20 A			
	Droit		611AGER
COUPLEUR COUDÉ DE FICHE À AIR COMPRIMÉ POUR RETTBOX® ONE AIR 20 A			
	Angle		611AWIN
CONTACT DE FICHE RETTBOX® ONE AIR 20 A			611A011
			
PRISE MOBILE DE RETTBOX® ONE AIR 20 A, SANS CABLE			
	220 - 250 V AC	1P+N+E	6113015AAA
	220 - 250 V AC	1P+N+E+1 aux.	6113215AAA
	24 V DC	2P DC	6113089AAA
	24 V DC	2P+2 aux. DC	6113159AAA
	12 V DC	2P DC	6113059AAA
SOCLE DE PRISE DE RETTBOX® ONE AIR 20 A			
	220 - 250 V AC	1P+N+E	6114015AAA
	220 - 250 V AC	1P+N+E+1 aux.	6114215AAA
	24 V DC	2P DC	6114089AAA
	24 V DC	2P+2 aux. DC	6114159AAA
	12 V DC	2P DC	6114059AAA
POIGNÉE POUR PRISE MOBILE DE RETTBOX® ONE AIR 20 A			
	Poly		511P025P
CORDON DE SÉPARATION MANUELLE (PRISE MOBILE)			611AZIE
			
COUPLEUR DE SOCLE À AIR COMPRIMÉ POUR RETTBOX® ONE AIR 20 A			611ADRU
			
CONTACT DE SOCLE			611A021
			

PIÈCES DE RECHANGE RETTBOX® ONE 32 A & RETTBOX® ONE AIR 32 A

RETTBOX® ONE AIR 32 A, SOCLE DE CONNECTEUR



220 - 250 V AC

1P+N+E+3 aux.

RÉFÉRENCES

3818187AAA

220 - 250 V AC

3P+N+E+1 aux.

3818247AAA

AIMANT POUR RETTBOX® ONE AIR 32 A



24 V

381AMAGAAA24

12 V

381AMAGAAA12

TIGE D'AIR COMPRIMÉ POUR RETTBOX® ONE AIR 32 A CONNECTEUR



381ASTI

COUPLEUR DROIT DE FICHE À AIR COMPRIMÉ POUR RETTBOX® ONE AIR 32 A



Droit

381AGER

CONTACT DE FICHE RETTBOX® ONE AIR 32 A



311A011

CONTACT AUXILIAIRE DE FICHE RETTBOX® ONE AIR 32 A



311A011972

PRISE MOBILE DE RETTBOX® ONE AIR 32 A, SANS CABLE



220 - 250 V AC

1P+N+E+3 aux.

3813187AAA

220 - 250 V AC

3P+N+E+1 aux.

3813247AAA

SOCLE DE PRISE DE RETTBOX® ONE AIR 32 A



220 - 250 V AC

1P+N+E+3 aux.

3814187AAA

220 - 250 V AC

3P+N+E+1 aux.

3814247AAA

POIGNÉE POUR PRISE MOBILE DE RETTBOX® ONE AIR 32 A



Poly

512P032P

CORDON DE SÉPARATION MANUELLE (PRISE MOBILE)



611AZIE

COUPLEUR DE SOCLE À AIR COMPRIMÉ POUR RETTBOX® ONE AIR 32 A SOCLE



381ADRU

CONTACT DE SOCLE DE RETTBOX® ONE AIR 32 A (IDENTIQUE POUR LES AUXILIAIRES)



311A021

SITE WEB

- Configurez votre référence produit avec notre configurateur en ligne : marechal.com/configurateur
- Retrouvez vos contacts commerciaux.
- Téléchargez notre documentation liée à votre domaine d'activité.
- Téléchargez nos fiches produits.
- Suivez notre actualité.

RETROUVEZ TOUTE L'INFORMATION
SUR NOTRE SITE INTERNET :
marechal.com



DOCUMENT ET PHOTOS NON CONTRACTUELS

Toutes les informations figurant dans le présent catalogue ont un caractère indicatif et ne sauraient constituer un engagement de notre part.

Nous nous réservons le droit de modifier sans préavis les caractéristiques de nos produits dans un souci constant d'amélioration de leur qualité.

Pour votre information, la version la plus à jour est celle de notre site Internet

PRÉSENCE MONDIALE

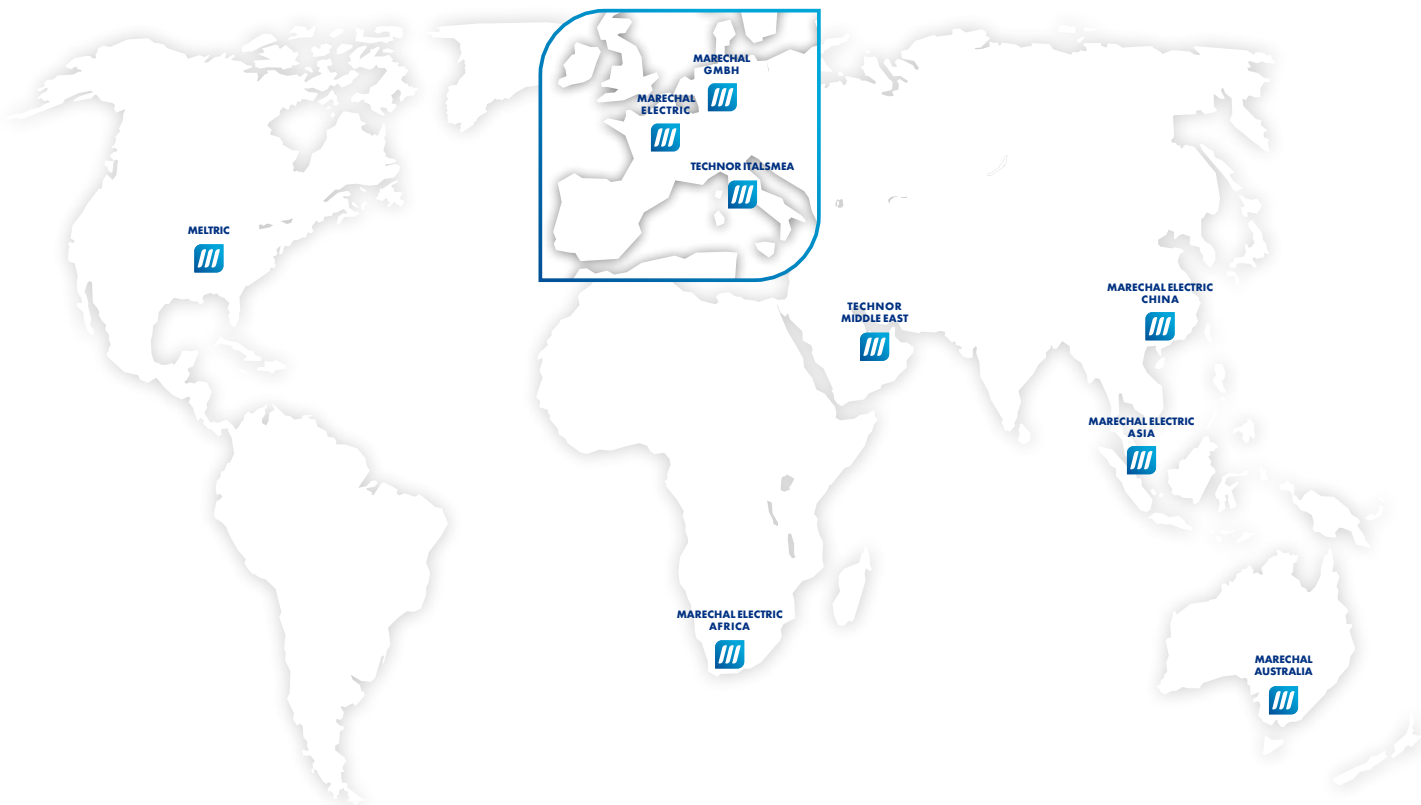

MARECHAL ELECTRIC S.A.S (siège social)

5 avenue du chemin de Presles
94410 Saint-Maurice, FRANCE
Tél. : +33 (0)1 45 11 60 00
Fax : +33 (0)1 45 11 60 60
e-mail : contact@marechal.com

Afrique zone SADC

MARECHAL ELECTRIC AFRICA (PTY) LTD.
PO Box 13875 Witfield 1467
Unit A1 Harvard Lane
Aero Star Business Park
Jet Park Road, Jet Park
South Africa
Tél.: +27 11 894 7226/7/8
Fax: 086 604 1778
e-mail : sales.za@marechal.com

Allemagne/Autriche/Suisse/ Europe de l'Est/Russie

MARECHAL GmbH
Im Lossenfeld 8
D-77731 Willstätt-Sand
MARECHAL GmbH
Tél. : +49 (0)7852/91 96-0
Fax: +49 (0)7852/91 96-19
e-mail : info.de@marechal.com

Asie

MARECHAL ELECTRIC Asia
Pte Ltd
9 Tagore Lane
#01-05 9@Tagore
Singapore 787472
Tél. : +65 6554 2722
Fax: +65 6455 9077
e-mail : sales.asia@marechal.com

Australie

MARECHAL AUSTRALIA PTY LTD
20 A Technology Circuit
HALLAM VIC 3803
Australia
Tél. : +61 (0)3 8786 2500
Fax : +61 (0)3 8786 2511
e-mail : sales@marechal.com.au

Chine

MARECHAL ELECTRIC (CHINA)
Co., Ltd
11 North Xiangshui Road,
West Dayawan District,
Huizhou.P.R.C
Tel/Fax: +86 (0)752-5319536
e-mail : sales.cn@marechal.com

États-Unis/Canada/Mexique

MELTRIC Corporation
4765 W. Oakwood Park Drive
Franklin WI 53132
USA
Tél. : +1 414 433 2700
Fax: +1 414 433 2701
e-mail : mail@meltric.com

Moyen-Orient

TECHNOR Middle East DMCC
Unit No.2101, Fortune Executive
Tower, Plot No.T1
Jumeirah Lakes Towers
P.O. Box 392054
Dubai, United Arab Emirates
Tél. : +971 4 362 1418
Fax: +971 4 362 1419
e-mail : sales.me@marechal.com

Pour toute autre zone, veuillez contacter le siège social.

Retrouvez votre contact commercial sur marechal.com/contact

marechal.com

 **MARECHAL
ELECTRIC**
MARECHAL® MELTRIC® RETTBOX® TECHNOR®